

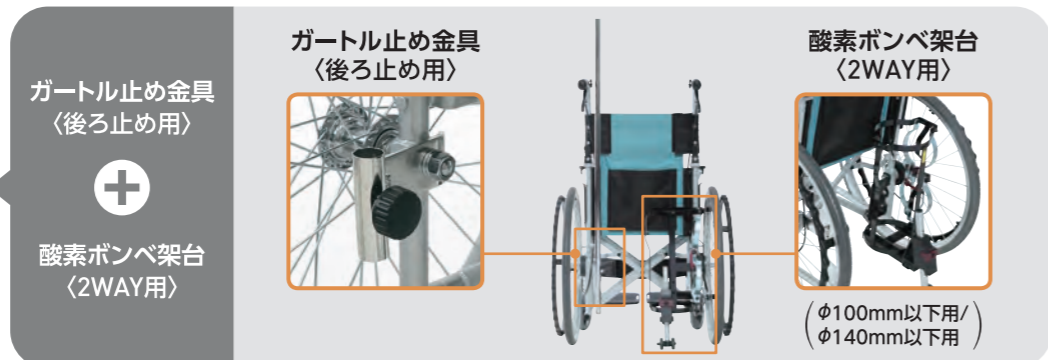

STAYER  
STAYER+

  
トリプルセット  
仕様(-TS)  
ご依頼の多いオプションを  
予め取り付けけたセットです。



※ガードル棒はセット内容に含まれません。  
※右側・左側をご指定ください。(指定がなければガードル止め金具は左側、酸素ボンベ架台は右側へ取り付けとなります。)

**カワムラサイクル**

- 本社 〒651-2411 兵庫県神戸市西区上新地3丁目9番1  
TEL: 078-969-2800 FAX: 078-969-2811
- 東京サービスセンター 〒110-0013 東京都台東区入谷1丁目8番3  
TEL: 03-3874-3511 FAX: 03-3874-3514
- 名古屋サービスセンター 〒487-0027 愛知県春日井市松本町1丁目3番11  
TEL: 0568-52-4800 FAX: 0568-52-4802
- 本店サービスセンター 〒651-2411 兵庫県神戸市西区上新地3丁目9番1  
TEL: 078-969-2800 FAX: 078-969-2822
- 福岡サービスセンター 〒819-0055 福岡県福岡市西区生の松原1丁目18番3  
TEL: 092-882-4722 FAX: 092-882-4723

UD FONT

代理店



本誌の作成には、  
1冊あたり124gの  
CO<sub>2</sub>が排出され、  
その排出量はカー  
ボンオフセット  
(相殺)されました。

**カワムラサイクル**

STAYER  
series

# “STAYER” “STAYER+” 共通機能

## [衛生的なお手入れ]



次亜塩素酸ナトリウムやアルコールでのお手入れが可能なシート

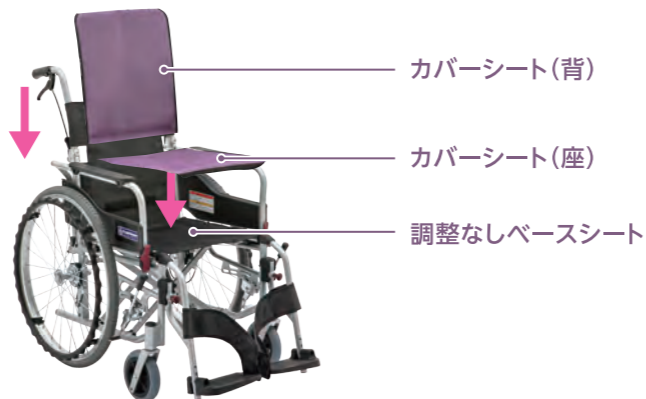

調整なしベースシート+取り外しができるカバーシート(背・座)  
※カラーNo.112フジレザーのみ

## [リーズナブル&セーフティの両立]



- 1 介助者にやさしい高め設定の手押しハンドル高
- 2 ブレーキの利きが良いドラムブレーキ(ブレーキ付き仕様のみ) 空気補充が不要のノーパンクタイヤ
- 3 手回りに突起のない肘当て 肘当て交換時に工具がアプローチしやすい横止めタイプ
- 4 グレーチングなどの溝に落ち込みにくい幅広キャスタ
- 5 フットサポートの長さ 4段階調節(34/36/38/40cm※)

※ 40cmの長さは身長174cmくらいの方を想定した寸法です。

# “STAYER+”の機能

## [肘部跳ね上げ]



## [脚部開閉&着脱]

スイングアウト式フット・レッグサポート

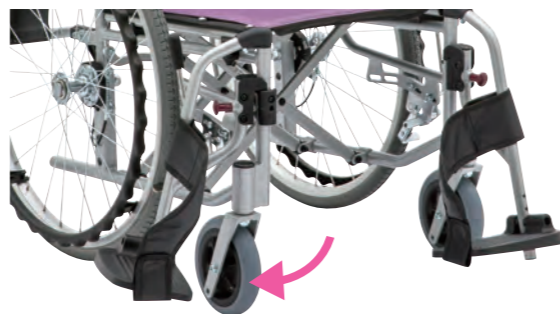

NEW

補装具 ステイヤープラス

レディメイド式

# STAYER+シリーズ

シート生地は次亜塩素酸ナトリウムやアルコールによるお手入れが可能です。



手動車いす 100kg  
※使用者最大体重(積載物含む)

自走用 (介助兼用) 22<sup>車輪</sup>インチ×6<sup>キャスト</sup>インチ



シート: No.112

SYP22-40SB  
シート: No.111

●調整なしシート 参考価格 **¥121,500** 非課税

**SYP22-40(42)SB** シート色: No.111 中床 (14.3kg)

TAIS:00160-000339

●調整なしベースシート+カバーシート 参考価格 **¥126,500** 非課税

**SYP22-40(42)SB** シート色: No.112 中床 (14.3kg)

TAIS:00160-000340

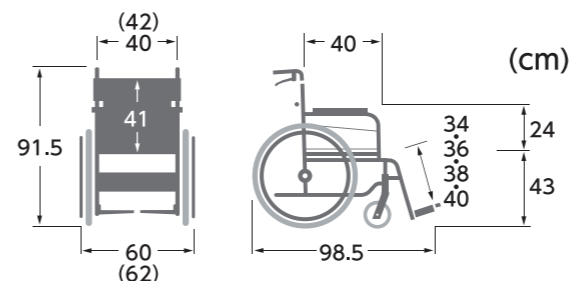

[折りたたみ時] 全幅33cm×全高67.5cm×全長73.5cm  
\*各寸法には、シート・シートクッション等の厚みは含まれません。

介助用 16<sup>車輪</sup>インチ×6<sup>キャスト</sup>インチ



シート: No.111

SYP16-40SB  
シート: No.112

●調整なしシート 参考価格 **¥121,500** 非課税

**SYP16-40(42)SB** シート色: No.111 中床 (13.2kg)

TAIS:00160-000341

●調整なしベースシート+カバーシート 参考価格 **¥126,500** 非課税

**SYP16-40(42)SB** シート色: No.112 中床 (13.2kg)

TAIS:00160-000342

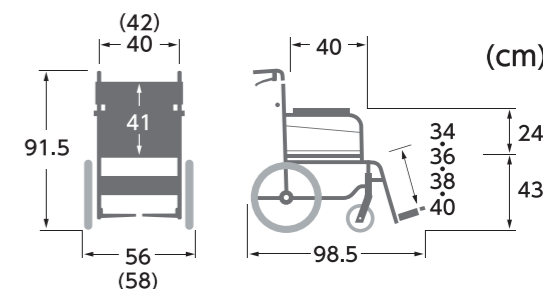

[折りたたみ時] 全幅29cm×全高67.5cm×全長68.5cm  
\*各寸法には、シート・シートクッション等の厚みは含まれません。

(ご注文の際ご指定ください)



●シート幅 **40・42cm** よりお選びいただけます。

※シート幅は、座った状態でのお尻の幅に、プラス3~5cm、介助者の手が入る程度が目安です。

2 color

●シートカラー **2色** よりお選びいただけます。

調整なしシート No.111

ミント (ポリエステル)

調整なしベースシート + カバーシート No.112

フジレザー (ビニールレザー)

補装具 ステイヤー  
レディメイド式 **STAYER** シリーズ

シート生地は次亜塩素酸ナトリウムやアルコールによるお手入れが可能です。

手動車いす 100kg  
※使用者最大体重(積載物含む)



自走用 22インチ×6インチ



シート: No.112

SY22-40N  
シート: No.111

●調整なしシート 参考価格 **¥75,000** 非課税

**SY22-40(42)N** 中床 (12.2kg)

TAIS:00160-000330

👉 **トリプルセット仕様** \*トリプルセット仕様の詳細は、裏表紙をご参照ください。

参考価格 **¥101,000** 非課税

**SY22-40(42)N-TS** 中床

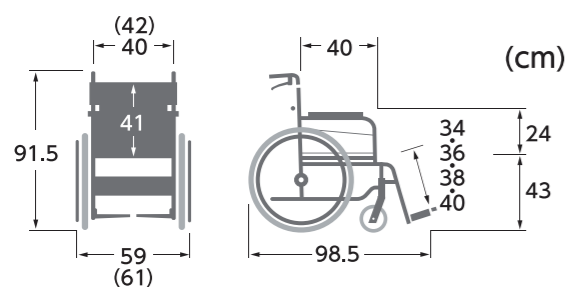

[折りたたみ時] 全幅32cm×全高91.5cm×全長97cm

\*各寸法には、シート・シートクッション等の厚みは含まれません。

自走用 22インチ×6インチ



シート: No.111

SY22-42N-SH  
シート: No.112

●調整なしシート 参考価格 **¥75,000** 非課税

**SY22-42N-SH** 高床 (12.2kg)

TAIS:00160-000331

👉 **トリプルセット仕様** \*トリプルセット仕様の詳細は、裏表紙をご参照ください。

参考価格 **¥101,000** 非課税

**SY22-42N-SH-TS** 高床

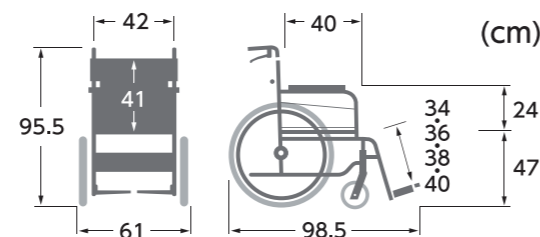

[折りたたみ時] 全幅32cm×全高95.5cm×全長97cm

\*各寸法には、シート・シートクッション等の厚みは含まれません。

自走用 (介助兼用) 22インチ×6インチ



シート: No.112

SY22-40SB  
シート: No.111

●調整なしシート 参考価格 **¥85,000** 非課税

**SY22-40(42)SB** シート色: No.111 中床 (13.2kg)

TAIS:00160-000326

●調整なしベースシート+カバーシート 参考価格 **¥90,000** 非課税

**SY22-40(42)SB** シート色: No.112 中床 (13.2kg)

TAIS:00160-000327

👉 **トリプルセット仕様** \*トリプルセット仕様の詳細は、裏表紙をご参照ください。

参考価格 **¥111,000** 非課税

**SY22-40(42)SB-TS** シート色: No.111 中床

参考価格 **¥118,000** 非課税

**SY22-40(42)SB-TS** シート色: No.112 中床

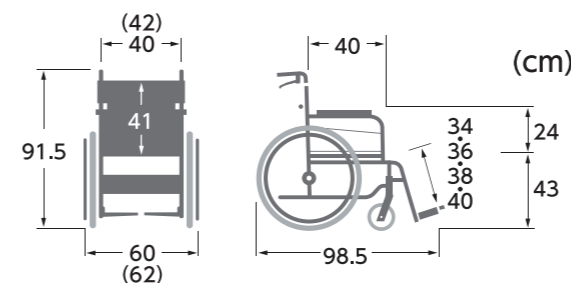

[折りたたみ時] 全幅33cm×全高67.5cm×全長95.5cm

\*各寸法には、シート・シートクッション等の厚みは含まれません。

介助用 16インチ×6インチ



シート: No.111

SY16-40SB  
シート: No.112

●調整なしシート 参考価格 **¥85,000** 非課税

**SY16-40(42)SB** シート色: No.111 中床 (12.1kg)

TAIS:00160-000329

●調整なしベースシート+カバーシート 参考価格 **¥90,000** 非課税

**SY16-40(42)SB** シート色: No.112 中床 (12.1kg)

TAIS:00160-000328

👉 **トリプルセット仕様** \*トリプルセット仕様の詳細は、裏表紙をご参照ください。

参考価格 **¥111,000** 非課税

**SY16-40(42)SB-TS** シート色: No.111 中床

参考価格 **¥118,000** 非課税

**SY16-40(42)SB-TS** シート色: No.112 中床

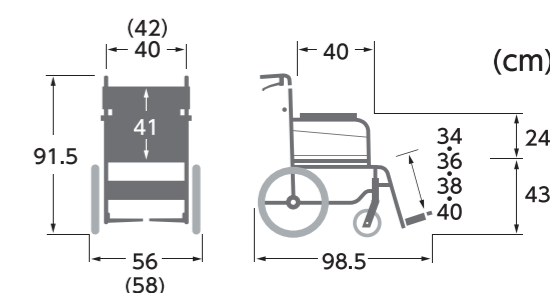

[折りたたみ時] 全幅29cm×全高67.5cm×全長86.5cm

\*各寸法には、シート・シートクッション等の厚みは含まれません。

( ご注文の際ご指定ください )



●シート幅 **40・42cm** より  
お選びいただけます。

※シート幅は、座った状態でのお尻の幅に、  
プラス3~5cm、介助者の手が入る程度が目安です。

※調整なしベースシート+カバーシート仕様は  
No.112フジレザーのみとなります。



●シートカラー **2色** より  
お選びいただけます。



No.111  
ミント  
(ポリエステル)

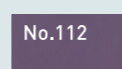

No.112  
フジレザー  
(ビニールレザー)

# オプション

## 取付一覧表

	ガードル止め金具		酸素ボンベ架台		転倒防止金具			延長 ブレーキ棒	ネームプレート
	〈前止め用〉	〈後ろ止め用〉	〈標準車用〉	〈2WAY用〉	〈キャスト付〉	〈キャストなし〉	〈モジュール式〉	〈10cm/20cm〉	〈ネームプレート〉 (ネームプレートS)
STAYER	○	○	○ 標準車用	○ (SH)中床用 (SH以外)低床用	○	○	○ (SH)中床用 (SH以外)低床用	○	○
STAYER+	×	○ STAYER+専用	○ STAYER+専用	○ STAYER+専用	○	○	○ 低床用	○	○

**〈参考価格〉について**

**取付価格:** 新車ご購入時の取付  
 ※非課税の車いすに取り付ける場合の価格を表示しております。  
 ※部品代と工賃を含みます。  
 ※ご購入時は車種をご指定ください。取り付けできない、あるいは特注対応が必要な場合がございます。

**部品価格:** 部品のみご購入価格  
 ※取付工賃は含んでおりません。  
 車いすの仕様により、別途費用が必要となるもの、取り付けできないものもあります。

### ガードル止め金具

〈前止め用〉



前止め用 重量:0.2kg TAIS:00160-000167	取付価格 ¥4,400 増/個	部品価格 ¥3,993 /個
---------------------------------------	--------------------	-------------------

〈後ろ止め用〉



後ろ止め用 重量:0.3kg TAIS:00160-000167	取付価格 ¥4,400 増/個	部品価格 ¥3,993 /個
後ろ止め用 (STAYER+専用)	取付価格 ¥5,390 増/個	部品価格 ¥5,203 /個

※取り付け位置をご指定ください。座って(右側・左側)など。  
 ※ガードル棒は別売りとなります。※ご利用の際は、後方への転倒にご注意ください。

### 延長ブレーキ棒(長さ2タイプ)

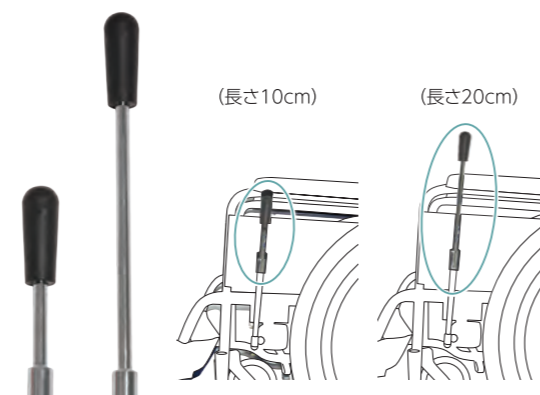

(長さ10cm) (長さ20cm)

長さ 10cm TAIS:00160-000170	取付価格 ¥2,500 増/個	部品価格 ¥2,750 /個
長さ 20cm TAIS:00160-000261	取付価格 ¥2,700 増/個	部品価格 ¥2,970 /個

ニギリ(B2)

※ニギリ部分(S)・(B2)の2種類よりご指定ください。(カラーは黒のみとなります)

※取り付け位置をご指定ください。座って(右側・左側、左右)など。

## 酸素ボンベ架台

〈標準車用〉○使用頻度の多いボンベサイズに適合する、内径2タイプをご用意しました。

ボンベ外径 φ100mm以下用 → (外径φ100mm以下の酸素ボンベ) | φ130mm以下用 → (外径φ130mm以下の酸素ボンベ)

※取り付ける車いすの品番をご指定ください。  
 ※ご利用の際は、後方への転倒にご注意ください。



ボンベ外径	取付価格 (非課税)	部品価格 (税込)
φ100mm以下用	¥10,780 増/個	¥10,648 /個
φ130mm以下用	¥13,200 増/個	¥13,310 /個
〈STAYER+専用〉	¥12,100 増/個	¥12,100 /個
〈STAYER+専用〉	¥14,850 増/個	¥15,125 /個

※取り付け位置をご指定ください。座って(右側・左側)など。  
 〈STAYER+専用〉ボンベサイズにより跳ね上げ可動域が制限される場合があります。

〈2WAY用〉(転倒防止金具を取り付けた酸素ボンベ架台)○2サイズ(φ100mm以下用/φ140mm以下用)の酸素ボンベに1台で対応できます。(工具レスの簡単切り替え)



〈中床用〉重量:2.9kg TAIS:00160-000306	取付価格 ¥23,100 増/個	部品価格 ¥24,200 /個
〈低床用〉重量:2.9kg TAIS:00160-000306	取付価格 ¥23,100 増/個	部品価格 ¥24,200 /個
〈STAYER+専用〉	¥28,600 増/個	¥30,250 /個

※中床用か低床用をご指定ください。  
 ※取り付け位置をご指定ください。座って(右側・左側)など。

## 転倒防止金具

○介護する方も安心、後方転倒を防ぎます。

〈キャスト付〉



〈キャストなし〉



キャスト付	取付価格 ¥8,470 増/台	部品価格 ¥9,317 /台
キャストなし	取付価格 ¥5,280 増/台	部品価格 ¥5,808 /台

〈モジュール式〉○調節式なので、様々な座面高さの車いすに合わせることができます。



〈中床用〉重量:1.2kg TAIS:00160-000305	取付価格 ¥13,200 増/台	部品価格 ¥14,520 /台
〈低床用〉重量:1.2kg TAIS:00160-000305	取付価格 ¥13,200 増/台	部品価格 ¥14,520 /台

※取り付け位置をご指定ください。座って(右側・左側、左右)など。 ※裏面に粘着面になっています。

## ネームプレート(30文字まで)

○社名やお名前などを刻印できます。

〈ネームプレート〉



〈ネームプレートS〉



ネームプレート	取付価格 ¥2,420 増/個	部品価格 ¥2,662 /個
ネームプレートS	取付価格 ¥2,420 増/個	部品価格 ¥2,662 /個

材質:アルミ  
 サイズ:H6×W13cm (ネームプレート) | H4.6×W12cm (ネームプレートS)

※取り付け位置をご指定ください。座って(右側・左側、左右)など。 ※裏面に粘着面になっています。